







# BEZPEČNOSTNÉ INFORMÁCIE

## BEZPEČNOSTNÉ VÝSTRAHY

NA ZNÍŽENIE NEBEZPEČENSTVA ZÁSAHU ELEKTRICKÝM PRÚDOM NEODSTRAŇUJTE KRYT (ALEBO ZADNÚ STRANU).

VNÚTRI SA NENACHÁDZAJÚ ŽIADNE SÚČASTI, KTORÝCH ÚDRŽBU BY MOHOL VYKONÁVAŤ POUŽÍVATEĽ. AKÝKOĽVEK SERVISNÝ ZÁSAH PRENECHAJTE KVALIFIKOVANÝM ODBORNÍKOM.

Vysvetlivky k symbolom, ktoré sa môžu nachádzať na vašom výrobku Samsung, nájdete v nasledujúcej tabuľke.

<b>POZOR</b>	
<b>RIZIKO ZÁSAHU ELEKTRICKÝM PRÚDOM. NEOTVÁRAŤ.</b>	
	Tento symbol označuje, že vnútri je vysoké napätie. Akýkoľvek kontakt s vnútornými súčastami tohto produktu je nebezpečný.
	Tento symbol znamená, že k produktu je priložená dôležitá literatúra o prevádzke a údržbe.
	Produkt triedy II: Tento symbol znamená, že sa nevyžaduje ochranné elektrické uzemnenie. Ak sa na výrobku s napájacím káblom nenachádza tento symbol, výrobok MUSÍ mať spoľahlivé pripojenie k ochrannému uzemneniu.
	Sieťové napätie: Menovité napätie označené týmto symbolom je sieťové napätie.
	Jednosmerné napätie: Menovité napätie označené týmto symbolom je jednosmerné napätie.
	Pozor. Naštudujte si pokyny: Tento symbol označuje, že používateľ si má vyhľadať ďalšie bezpečnostné pokyny v návode na používanie.

## VÝSTRAHA

- Na zníženie nebezpečenstva zásahu elektrickým prúdom nevystavujte toto zariadenie daždu ani vlhkosti.

## POZOR

- NA ZABRÁNENIE ZÁSAHU ELEKTRICKÝM PRÚDOM VLOŽTE ZÁSTRČKU DO ZÁSUVKY SPRÁVNYM SPÔSOBOM.
- Toto zariadenie má byť neustále zapojené do elektrickej zásuvky s ochranným uzemnením.
- Zariadenie je úplne odpojené od prívodu elektrickej energie len vytiahnutím zástrčky zo zásuvky, preto zástrčka musí byť ľahko dostupná.
- Dávajte pozor, aby na toto zariadenie nekvapkala alebo nešpliechala voda. Na zariadenie neklad'te žiadne nádoby naplnené vodou, napríklad vázy.
- Ak chcete zariadenie úplne vypnúť, vytiahnite napájaciu zástrčku z elektrickej zásuvky. Z tohto dôvodu musí byť napájacia zástrčka neustále ľahko dostupná.

# UPOZORNENIA

1. Uistite sa, že elektrické rozvody vo vašej domácnosti zodpovedajú požiadavkám na napájanie, ktoré sú uvedené na identifikačnom štítku na spodnej strane produktu. Produkt nainštalujte vodorovne na vhodný podklad (nábytok) tak, aby okolo neho bol dostatok miesta na zabezpečenie vetrania (7 – 10 cm). Uistite sa, že vetracie otvory nie sú zakryté. Jednotku neumiestňujte na zosilňovače ani iné zariadenia, ktoré môžu byť horúce. Táto jednotka je určená na trvalé používanie. Ak ju chcete úplne vypnúť, vyťahnite sieťovú zástrčku zo zásuvky na stene. Ak zariadenie neplánujete dlhší čas používať, odpojte ho zo zásuvky.
2. Počas búrky vyťahnite napájaciu zástrčku z elektrickej zásuvky. Napäťové špičky z dôvodu bleskov môžu poškodiť zariadenie.
3. Zariadenie nevystavujte priamemu slnečnému žiareniu ani iným zdrojom tepla. Mohlo by to spôsobiť prehrievanie a poruchu jednotky.
4. Produkt chráňte pred vlhkosťou (napr. vázy), nadmerným teplom (napr. kozuby) a taktiež pred zariadeniami, ktoré vytvárajú silné magnetické alebo elektrické polia. V prípade poruchy zariadenia odpojte napájací kábel z elektrickej zásuvky. Tento produkt nie je určený na priemyselné použitie. Je určený len na osobné použitie. Ak sa produkt skladuje pri nízkych teplotách, môže dôjsť ku vzniku kondenzácie. Ak jednotku prepravujete v zimnom období, pred používaním počkajte približne 2 hodiny, kým jednotka nedosiahne izbovú teplotu.
5. Batéria používaná v tomto produkte obsahuje chemikálie, ktoré sú škodlivé pre životné prostredie. Batériu nevyhadzujte do bežného komunálneho odpadu. Batériu nevystavujte nadmernému teplu, priamemu slnečnému žiareniu ani ohňu. Batériu neskratujte, nerozoberajte ani neprehrievajte.  
POZOR : V prípade nesprávnej výmeny batérie hrozí riziko výbuchu. Vymeňte len za rovnaký alebo ekvivalentný typ.

# OBSAH

<b>01</b>	<b>Kontrola súčastí</b>	<b>6</b>
<b>02</b>	<b>Prehľad produktu</b>	<b>7</b>
	Horný panel panela Soundbar .....	7
	Spodný panel zariadenia Soundbar .....	7
<b>03</b>	<b>Použitie diaľkového ovládania zariadenia Soundbar</b>	<b>8</b>
	Vloženie batérií pred použitím diaľkového ovládania (2 batérie AAA) .....	8
	Ako používať diaľkové ovládanie .....	8
	Aktívny zosilňovač hlasu (AVA) .....	10
	Používanie skrytých tlačidiel (tlačidlá s viac ako jednou funkciou) .....	10
	Špecifikácie výstupu pre rôzne režimy zvukových efektov .....	10
	Nastavenie hlasitosti zariadenia Soundbar pomocou diaľkového ovládača televízora .....	11
<b>04</b>	<b>Pripojenie zariadenia Soundbar</b>	<b>12</b>
	Pripojenie k elektrickej sieti a zariadeniam .....	12
	– Odporúčané rozmiestnenie reproduktorov .....	13
	– Režim Surround speaker .....	13
	– Manuálne pripojenie subwoofera alebo priestorových reproduktorov .....	14
	– Kontrolka LED svieti na zadnej strane subwoofera a priestorových reproduktorov .....	15
	– Auto EQ .....	16
<b>05</b>	<b>Pripojenie k televízoru</b>	<b>17</b>
	Pripojenie k televízoru, ktorý podporuje funkciu HDMI ARC (spätný zvukový kanál) .....	17
	Pripojenie pomocou optického kábla .....	18
	Pripojenie cez Bluetooth .....	19
	Pripojenie cez Wi-Fi .....	20
	Používanie funkcie Q-Symphony .....	21
	Používanie funkcie Spacefit .....	22
<b>06</b>	<b>Pripojenie k externému zariadeniu</b>	<b>23</b>
	Spôsob 1. Pripojenie pomocou kábla HDMI (umožňuje dekodovanie a prehrávanie obsahu použitím technológie Dolby Atmos/DTS:X) .....	23
	Spôsob 2. Pripojenie pomocou optického kábla .....	24
<b>07</b>	<b>Pripojenie k mobilnému zariadeniu</b>	<b>25</b>
	Spôsob 1. Pripojenie cez rozhranie Bluetooth .....	25
	Spôsob 2. Pripojenie cez Wi-Fi (bezdrôtovú sieť) .....	27
	Používanie funkcie Tap Sound .....	28
<b>08</b>	<b>Pripojenie cez Apple Airplay 2</b>	<b>29</b>
<b>09</b>	<b>Montáž nástenného držiaka</b>	<b>30</b>
	Upozornenia k montáži .....	30
	Súčasti nástennej montáže .....	30
	Montáž priestorových reproduktorov na stenu .....	31

<b>10</b>	<b>Inštalácia zariadenia Soundbar pred televízorom</b>	<b>31</b>
	Súčasť .....	31
<b>11</b>	<b>Aktualizácia softvéru</b>	<b>32</b>
	Automatická aktualizácia .....	32
	Aktualizácia prostredníctvom jednotky USB .....	32
	Inicializácia .....	33
<b>12</b>	<b>Riešenie problémov</b>	<b>33</b>
<b>13</b>	<b>LICENCIA</b>	<b>35</b>
<b>14</b>	<b>Poznámka k licencií s otvoreným zdrojovým kódom</b>	<b>35</b>
<b>15</b>	<b>Dôležité poznámky k servisu</b>	<b>35</b>
<b>16</b>	<b>Technické údaje a príručka</b>	<b>36</b>
	Technické údaje .....	36

# 01 KONTROLA SÚČASTÍ



Hlavná jednotka zariadenia Soundbar



Diaľkové ovládanie zariadenia Soundbar/  
Batérie



Basový reproduktor



Priestorový reproduktor  
(ľavý/pravý)



Napájací kábel  
(subwoofer, priestorový reproduktor, Soundbar)



Kábel HDMI



Inštalčná pomôcka na montáž na stenu



Skrutka držiaka



x 2  
(M4 × L10)

Skrutka



Konzola nástenného držiaka









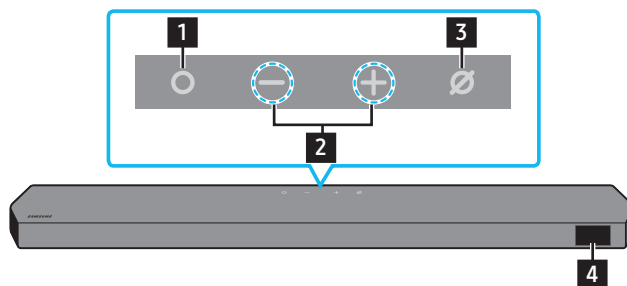

Gumená pätka

- Ďalšie informácie týkajúce sa zdroja napájania a spotreby energie nájdete na štítku upevnenom na produkte. (Štítok: Zadná strana hlavnej jednotky panela Soundbar)
- V prípade záujmu o zakúpenie ďalších súčastí alebo doplnkových káblov sa obráťte na servisné stredisko spoločnosti Samsung alebo na stredisko starostlivosti o zákazníkov spoločnosti Samsung.
- Ďalšie informácie o nástennom držiaku a gumenej pätku nájdete na stranách 30~32.
- Dizajn, špecifikácie a obrazovka Aplikácie sa môžu bez predchádzajúceho upozornenia zmeniť.
- Vzhľad príslušenstva sa môže mierne líšiť od vyššie uvedených ilustrácií.

## 02 PREHĽAD PRODUKTU

### Horný panel panela Soundbar



<b>1</b>	<b>Tlačidlo  (Multifunkčné)</b> <ul style="list-style-type: none"><li>• Stlačením tlačidla  (Multifunkčné) v pohotovostnom režime zapnete zariadenie Soundbar.</li><li>• Stlačením tlačidla  (Multifunkčné) zmeníte vstupný zdroj.</li></ul>
<b>2</b>	<b>Tlačidlo   (Hlasitosť)</b> Nastavenie hlasitosti.
<b>3</b>	<b>Tlačidlo  (Zapnúť/vypnúť mikrofón)</b> Stlačením tohto tlačidla zapnete alebo vypnete mikrofón. Keď je mikrofón vypnutý, indikátor LED bude svietiť načerveno. <div style="display: flex; justify-content: space-around;"><div style="text-align: center;"><p>Vypnúť mikrofón</p><p>Svieti načerveno</p></div><div style="text-align: center;"><p>Zapnúť mikrofón</p><p>Zhasne načerveno</p></div></div>
<b>4</b>	<b>Displej</b> Zobrazuje stav a aktuálny režim výroby. D.IN → HDMI 1 → HDMI 2 → Wi-Fi → BT

- Keď zapojíte napájací kábel, tlačidlo napájania začne fungovať o 4 až 6 sekúnd.
- Po zapnutí začne jednotka vydávať zvuk až po približne 4 až 5 sekundách.
- Ak počujete zvuk z TV aj zo zariadenia Soundbar, prejdite do ponuky **Nastavenia** zvuku TV a zmeňte reproduktor TV na možnosť **Externý reproduktor**.

### Spodný panel zariadenia Soundbar

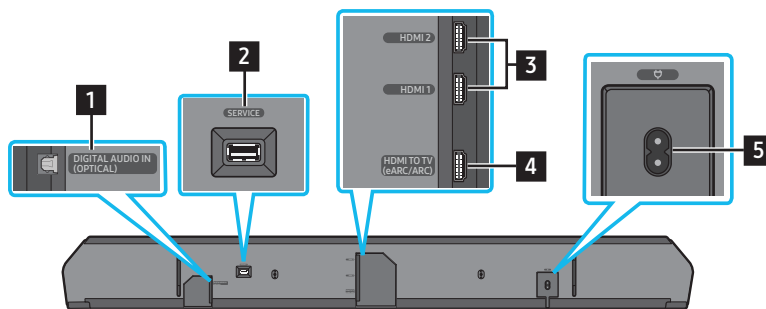

<b>1</b>	<b>DIGITAL AUDIO IN (OPTICAL)</b> Prepojenie s digitálnym (optickým) výstupom externého zariadenia. (Pozrite si stranu 24)
<b>2</b>	<b>SERVICE</b> Pripojenie ukladacieho zariadenia USB na aktualizáciu softvéru produktu.
<b>3</b>	<b>HDMI 1 / HDMI 2</b> Poskytuje vstup pre digitálny audiosignál a videosignál súčasne prostredníctvom kábla HDMI. Prepojenie s výstupom HDMI externého zariadenia. (Pozrite si stranu 23)
<b>4</b>	<b>HDMI TO TV (eARC/ARC)</b> Prepojenie s portom HDMI na televízore. (Pozrite si stranu 17)
<b>5</b>	<b>POWER</b> Pripojte napájací kábel panela Soundbar. (Pozrite si stranu 12)

- Pri odpájaní napájacieho kábla z elektrickej zásuvky držte kábel za zástrčku. Neťahajte za kábel.
- Nepripájajte túto jednotku ani iné súčasti do elektrickej zásuvky, kým nie sú všetky súčasti vzájomne prepojené.

# 03 POUŽITIE DIAĽKOVÉHO OVLÁDANIA ZARIADENIA SOUNDBAR

## Vloženie batérií pred použitím diaľkového ovládania (2 batérie AAA)





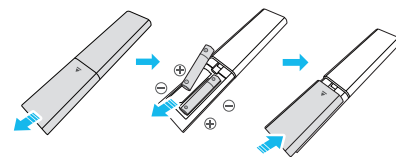

Posúvajte zadný kryt v smere šípky, kým ho úplne nezložíte. Vložte 2 batérie AAA (1,5 V) so správnym nasmerovaním príslušných pólov. Zasuňte kryt batérií späť na miesto.

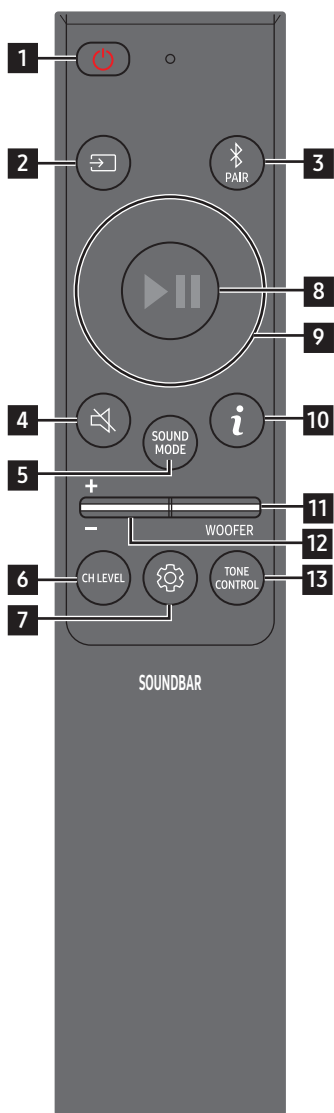









- Obrázok sa líši v závislosti od príslušného modelu diaľkového ovládača.

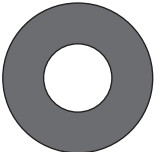

## Ako používať diaľkové ovládanie

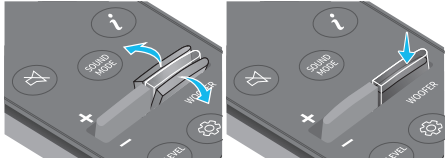

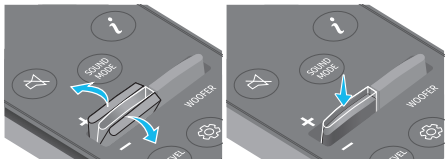
<p><b>1</b></p>  <p><b>Napájanie</b></p>	<p>Slúži na zapnutie a vypnutie zariadenia Soundbar.</p> <ul style="list-style-type: none"> <li>• <b>Funkcia automatického vypnutia napájania</b> Jednotka sa automaticky vypne v nasledujúcich situáciách: <ul style="list-style-type: none"> <li>• V režimoch <b>D.IN/HDMI1/ HDMI 2/Wi-Fi/BT</b> v prípade, že zariadenie počas 18 minút neprijme žiaden zvukový signál.</li> </ul> </li> </ul>
<p><b>2</b></p>  <p><b>Zdroj</b></p>	<p>Stlačením tlačidla vyberte zdroj signálu pripojený k zariadeniu Soundbar.</p>
<p><b>3</b></p>  <p><b>Bluetooth PAIR</b></p>	<p>Prepnutie zariadenia Soundbar do režimu párovania cez Bluetooth. Stlačte tlačidlo a pred pripojením nového zariadenia cez Bluetooth počkajte, kým sa zobrazí obrazovka „BT PAIRING“.</p>
<p><b>4</b></p>  <p><b>Stlmiť</b></p>	<p>Stlačením tlačidla  (<b>Stlmiť</b>) stlmíte zvuk. Opätovným stlačením tlačidla zrušíte stlmenie zvuku.</p>
<p><b>5</b></p>  <p><b>SOUND MODE</b></p>	<p>Stlačením tohto tlačidla môžete vybrať požadovaný režim zvuku, ako napr. <b>Surround, Game, Standard, Adaptive sound</b>.</p> <ul style="list-style-type: none"> <li>• <b>Standard</b> Poskytuje výstup pôvodného zvuku.</li> <li>• <b>Surround</b> Vytvára širšie zvukové pole než štandardný režim.</li> <li>• <b>Game</b> Vytvára stereofónny zvuk, aby ste sa pri hraní mohli ponoriť do diania.</li> <li>• <b>Adaptive sound</b> Analyzuje obsah v reálnom čase a automaticky vytvára optimálne zvukové pole na základe charakteristiky obsahu.</li> </ul>
<p><b>6</b></p>  <p><b>CH LEVEL</b></p>	<p>Stlačením tlačidla môžete nastaviť hlasitosť každého reproduktora, napr. <b>Centre level, Side level, Wide level, Front Top level, Rear level, Rear top level</b> a <b>Rear side level</b>.</p> <ul style="list-style-type: none"> <li>• Na ovládanie hlasitosti zvuku jednotlivých reproduktorov vyberte v nastaveniach zvuku možnosť <b>Centre level, Side level, Wide level</b> alebo <b>Front Top level</b> a potom pomocou tlačidiel <b>Nahor/nadol</b> upravte hlasitosť v rozsahu -6 až +6.</li> <li>• Ak sú pripojené priestorové reproduktory, vyberte možnosť <b>Rear level, Rear top level</b> alebo <b>Rear side level</b> a následne pomocou tlačidiel <b>Nahor/nadol</b> upravte hlasitosť v rozsahu -6 až +6.</li> </ul>

<p><b>7</b></p>	 <p><b>Ovládanie zvuku</b></p>	<p>Stlačením tohto tlačidla môžete nastaviť funkciu zvuku, ako napr. <b>Auto EQ, Spacefit sound, AVA, Voice enhance mode, Night mode, Sync, Surround speaker mode, Virtual</b>. Požadovanú položku možno nastaviť stlačením tlačidiel <b>Nahor/Nadol</b>.</p> <ul style="list-style-type: none"> <li>Funkciu <b>Auto EQ</b> môžete používať, ak je pripojený subwoofer.</li> <li>Vďaka režimu <b>Voice enhance mode</b> sa dá jednoduchšie počuť hovorený dialóg vo filmoch a televízore.</li> <li>Režim <b>Night Mode</b> je optimalizovaný na sledovanie v noci – nastavenia sú upravené tak, aby hlasitosť bola nižšia, ale dialóg je stále zreteľný.</li> <li>Stlačte a podržte tlačidlo  (<b>Ovládanie zvuku</b>) na približne 5 sekúnd na úpravu zvuku pre každé frekvenčné pásmo. Na výber sú možnosti 150 Hz, 300 Hz, 600 Hz, 1,2 kHz, 2,5 kHz, 5 kHz a 10 kHz pomocou tlačidiel <b>Doľava/Doprava</b>, pričom každú z nich možno nastaviť v rozsahu -6 až +6 pomocou tlačidiel <b>Nahor/Nadol</b>. (Uistite sa, že režim Sound mode je nastavený na možnosť „Standard“.)</li> <li>Ak nie je zosynchronizovaný obraz a zvuk medzi televízorom a zariadením Soundbar, v ponuke Sound Control vyberte možnosť <b>Sync</b> a potom pomocou tlačidiel <b>Nahor/nadol</b> nastavte oneskorenie zvuku v rozsahu 0 až 300 milisekúnd.</li> <li>Režim <b>Sync</b> sa podporuje len pri niektorých funkciách.</li> <li>Dostupnosť nastavení režimu <b>Surround speaker mode</b> sa môže líšiť v závislosti od špecifikácií kompatibilného priestorového reproduktora (so zariadením Soundbar).</li> <li>Funkciu <b>Virtual Speaker</b> je možné nastaviť ako <b>ON/OFF</b> pomocou tlačidiel <b>Nahor/Nadol</b>.</li> </ul>
<p><b>8</b></p>	 <p><b>Prehrať/pozastaviť</b></p>	<p>Stlačením tlačidla môžete spustiť alebo pozastaviť prehrávanie hudby.</p>
<p><b>9</b></p>	 <p><b>Nahor/Nadol/ Doľava/Doprava</b></p>	 <p><b>Stlačením vyznačených častí vyberiete smer Nahor/Nadol/Doľava/Doprava.</b></p> <p>Stláčaním možností Hore/Dole/Vľavo/Vpravo na tomto tlačidle môžete vybrať alebo nastaviť funkcie.</p> <ul style="list-style-type: none"> <li><b>Preskočenie hudby</b> Stlačením tlačidla <b>Doprava</b> vyberiete nasledujúci hudobný súbor. Stlačením tlačidla <b>Doľava</b> vyberiete predchádzajúci hudobný súbor.</li> <li><b>ID SET</b> Túto možnosť použijete, keď nie je pripojený basový reproduktor alebo priestorové reproduktory, alebo ak je potrebné ich znova pripojiť. Keď je zariadenie vypnuté, stlačte a podržte tlačidlo <b>Nahor</b> na 5 sekúnd na vykonanie nastavenia <b>ID SET</b>. (Pozrite si stranu 14.)</li> </ul>
<p><b>10</b></p>	 <p><b>Informácie</b></p>	<p>Stlačením sa zobrazia informácie o aktívnej funkcii alebo dostupnom kodeku. V režime <b>BT</b> zobrazí pripojené zariadenie (ak je spárované) alebo „<b>BT ready</b>“ (keď je potrebné párovanie).</p>
<p><b>11</b></p>	 <p><b>WOOFER LEVEL</b></p>	 <p>Stlačením tlačidla nahor alebo nadol nastavíte hlasitosť woofera (basy).</p>
<p><b>12</b></p>	 <p><b>HLASITOSŤ</b></p>	 <p>Potlačením tlačidla nahor alebo nadol upravte hlasitosť.</p> <ul style="list-style-type: none"> <li><b>Stlmiť</b> Stlačením tlačidla <b>HLASITOSŤ</b> stlmíte zvuk. Opätovným stlačením tlačidla zrušíte stlmenie zvuku.</li> </ul>
<p><b>13</b></p>	 <p><b>TONE CONTROL</b></p>	<p>Stlačením tohto tlačidla môžete upraviť nastavenia vysokých alebo hlbokých tónov. Požadovanú položku možno nastaviť stlačením tlačidiel <b>Nahor/nadol</b>. Táto funkcia je povolená v režime Sound mode okrem režimu <b>Standard</b>.</p> <ul style="list-style-type: none"> <li>Na ovládanie hlasitosti zvuku vysokých alebo hlbokých tónov vyberte v nastaveniach zvuku možnosť <b>TREBLE</b> alebo <b>BASS</b> a následne pomocou tlačidiel <b>Nahor/Nadol</b> upravte hlasitosť v rozsahu -6 až +6.</li> <li>Po zmene úrovne basov sa zodpovedajúcim spôsobom upraví aj úroveň woofera.</li> </ul>



## Aktívny zosilňovač hlasu (AVA)

- Analyzuje vonkajší hluk v reálnom čase počas prehrávania zariadenia Soundbar, aby zvuk s hlasom bolo vždy zreteľne počuť.
- Počas analýzy sa neukladajú žiadne údaje.

## Používanie skrytých tlačidiel (tlačidlá s viac ako jednou funkciou)

Skryté tlačidlo		Referenčná strana
Tlačidlo na diaľkovom ovládaní	Funkcia	
WOOFER (Nahor)	Diaľkové ovládanie televízora zap./vyp. (pohotovostný režim)	strana 11
Nahor	ID SET	strana 14
 (Ovládanie zvuku)	7-pásmový ekvalizér	strana 9

## Špecifikácie výstupu pre rôzne režimy zvukových efektov

Efekt	Vstup	Výstup
		So subwooferom a priestorovým reproduktorom
Standard	2.0 k.	2.1 k.
	5.1 k.	5.1-k / 7.1-k (DTS)
	7.1 k.	7.1 k.
	Dolby Atmos®, DTS:X	7.1.4-k.
Surround	2.0 k.	11.1.4-k
	5.1 k.	11.1.4-k
	7.1 k.	11.1.4-k
	Dolby Atmos®, DTS:X	11.1.4-k
Game	2.0 k.	11.1.4-k
	5.1 k.	11.1.4-k
	7.1 k.	11.1.4-k
	Dolby Atmos®, DTS:X	11.1.4-k
Adaptive sound	2.0 k.	11.1.4-k
	5.1 k.	11.1.4-k
	7.1 k.	11.1.4-k
	Dolby Atmos®, DTS:X	11.1.4-k

Keď sa používa režim **Standard**, priestorové reproduktory nebudú vydávať zvuk pre 2-kanálový výstup. Ak chcete zapnúť zvuk pre priestorové reproduktory, zmeňte režim efektov na **Surround**.

# Nastavenie hlasitosti zariadenia Soundbar pomocou diaľkového ovládača televízora







Hlasitosť zariadenia Soundbar môžete nastaviť pomocou diaľkového ovládania televízora.

- Túto funkciu je možné používať iba s infračerveným diaľkovým ovládačom. Diaľkové ovládania Bluetooth (diaľkové ovládania, ktoré vyžadujú párovanie) nie sú podporované.
- Ak chcete používať túto funkciu, nastavte reproduktor televízora na možnosť **Externý reproduktor**.
- Výrobcovia, ktorí podporujú túto funkciu:  
Samsung, VIZIO, LG, Sony, Sharp, PHILIPS, PANASONIC, TOSHIBA, Hisense, RCA

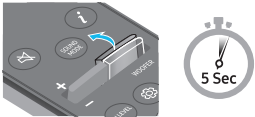
1. Vypnite zariadenie Soundbar.

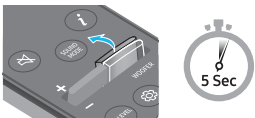
2. Stlačte nahor a na 5 sekúnd podržte tlačidlo **WOOFER**.

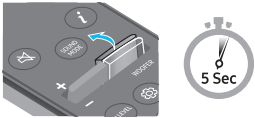
Vždy, keď potlačíte tlačidlo **WOOFER** nahor a podržíte ho na 5 sekúnd, režim sa prepne v tomto poradí: „**OFF-TV REMOTE**“ (predvolený režim), „**SAMSUNG-TV REMOTE**“, „**ALL TV REMOTE**“.

Tlačidlo na diaľkovom ovládaní	Displej	Stav
	(Predvolený režim) 	Vypnúť diaľkové ovládanie televízora.
		Zapnúť infračervené diaľkové ovládanie televízora Samsung TV.
		Zapnúť infračervené diaľkové ovládanie televízora od iného výrobcu.

# 04 PRIPOJENIE ZARIADENIA SOUNDBAR

## Pripojenie k elektrickej sieti a zariadeniam

Zapojte subwoofer, priestorové reproduktory a panel Soundbar do elektrickej zásuvky pomocou napájacieho kábla v nasledovnom poradí:

- Ďalšie informácie týkajúce sa požadovaných parametrov napájania a spotreby energie nájdete na štítku upevnenom na produkte. (Štítok: Zadná strana hlavnej jednotky panela Soundbar)

1. Pripojte napájací kábel k basovému reproduktoru.

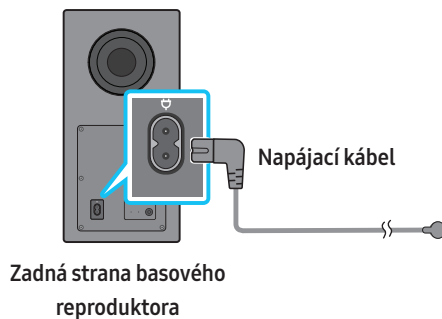

2. Pripojte napájací kábel k ľavému a pravému priestorovému reproduktoru.



3. Pripojte napájací kábel k panelu Soundbar.

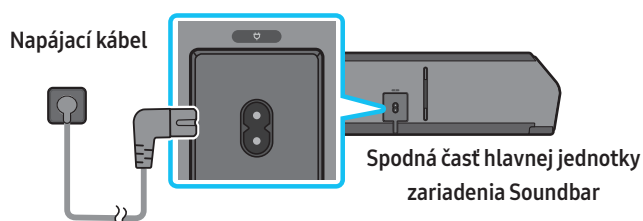

4. Pripojte napájací kábel k panelu Soundbar, subwooferu a priestorovým reproduktorom. Subwoofer a priestorové reproduktory sa automaticky pripoja po zapnutí panela Soundbar.

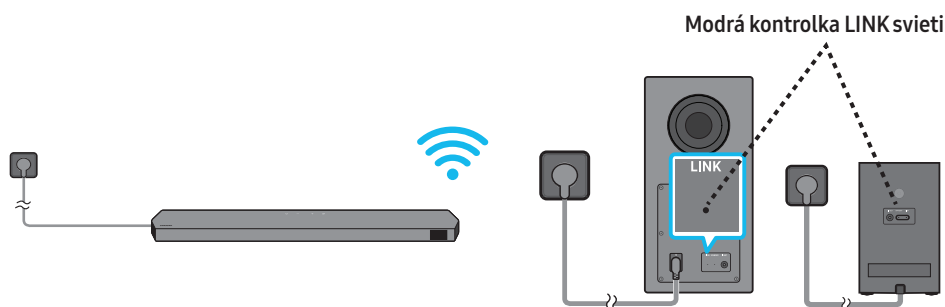

### POZNÁMKA

- Pripojte napájanie subwoofera a priestorových reproduktorov pred pripojením k panelu Soundbar. Subwoofer a priestorové reproduktory sa automaticky pripoja pri zapnutí panela Soundbar.
- Ak odpojíte a opäť zapojíte napájací kábel v čase, keď je produkt zapnutý, zariadenie Soundbar sa automaticky zapne.

## Odporúčané rozmiestnenie reproduktorov

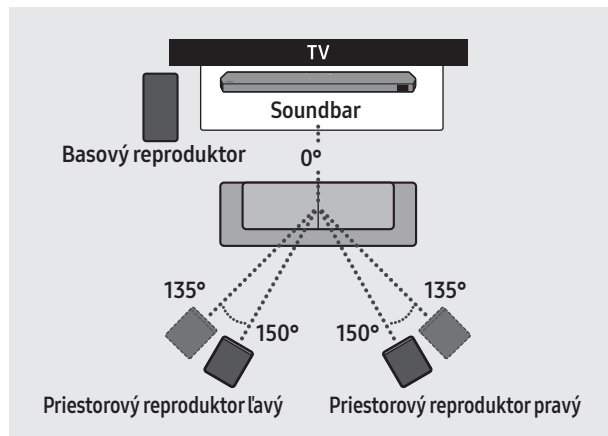

### ⚠ POZOR

- V bezdrôtovom subwooferi a priestorových reproduktoroch sú vstavané prijímacie antény bezdrôtového signálu. Tieto zariadenia chráňte pred vodou a vlhkosťou.
- Na dosiahnutie optimálneho zvukového zážitku sa uistite, že v blízkosti bezdrôtového subwoofera a priestorových reproduktorov sa nenachádzajú žiadne prekážky.

## Režim Surround speaker

Optimálny priestorový zvuk je možné dosiahnuť v závislosti od pozície zadného reproduktora. Umiestnenie reproduktorov znázorňuje obrázok nižšie. Ak chcete aktivovať tento režim, vyberte režim Surround Speaker pomocou diaľkového ovládača zariadenia Soundbar.

( (Sound Control) → Surround speaker → ▲ (Nahor)/▼ (Nadol) → Front/Rear)

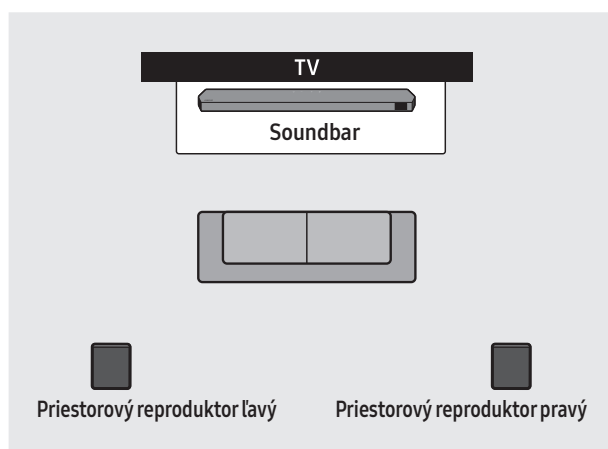

Umiestnenie vzadu

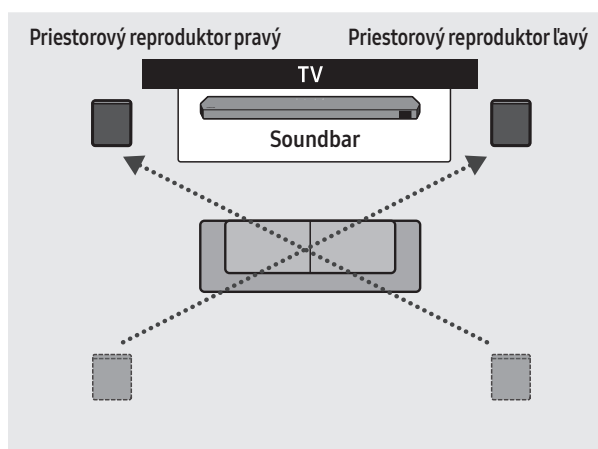

Umiestnenie vpredu

### POZNÁMKA

- Tento režim je k dispozícii iba s modelmi zariadenia Soundbar, ktorých súčasťou je konkrétny priestorový reproduktor.
- V režime Front speaker umiestnite predné reproduktory tak, aby boli otočené k vám.
- Predvolene je zapnutý režim Rear Speaker.

## Manuálne pripojenie subwoofera alebo priestorových reproduktorov

Pred manuálnym pripojením podľa nižšie uvedeného postupu:

- Skontrolujte, či sú napájacie káble pre panel Soundbar a subwoofer alebo priestorové reproduktory riadne pripojené.
- skontrolujte, či je zariadenie Soundbar vypnuté.

1. Vypnite hlavnú jednotku zariadenia Soundbar.
2. Stlačte a podržte tlačidlo **ID SET** na zadnej strane subwoofera a priestorových reproduktorov aspoň na 5 sekúnd.
  - Červený indikátor na zadnej strane jednotlivých reproduktorov zhasne a začne blikať modrý indikátor.

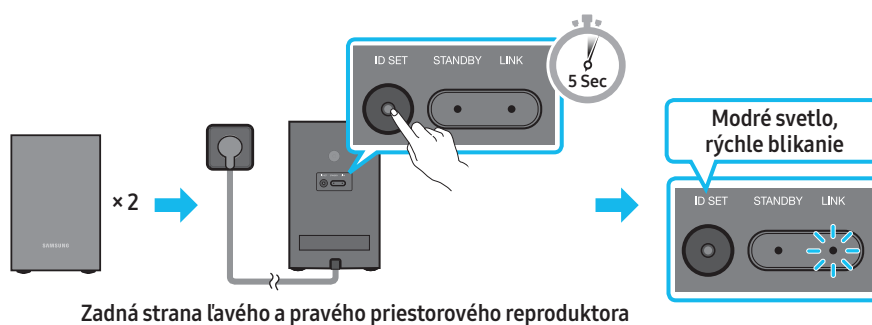
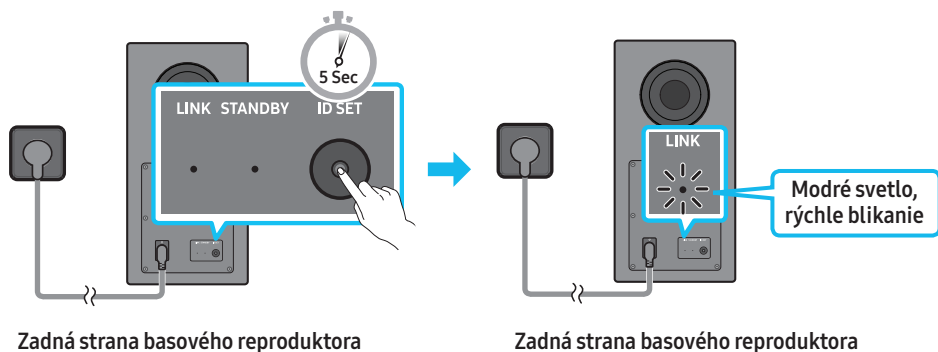

3. Stlačte tlačidlo **Nahor** na diaľkovom ovládači na 5 sekúnd.
  - Na displeji zariadenia Soundbar sa na krátko zobrazí hlásenie **ID SET** a potom zmizne.
  - Keď sa nastavenie **ID SET** dokončí, Soundbar sa automaticky zapne.

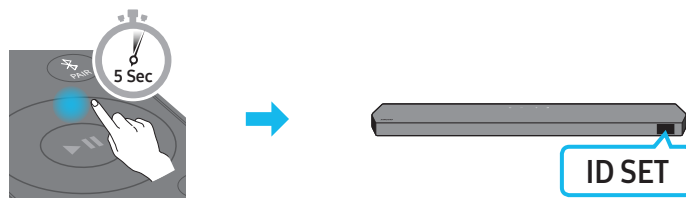



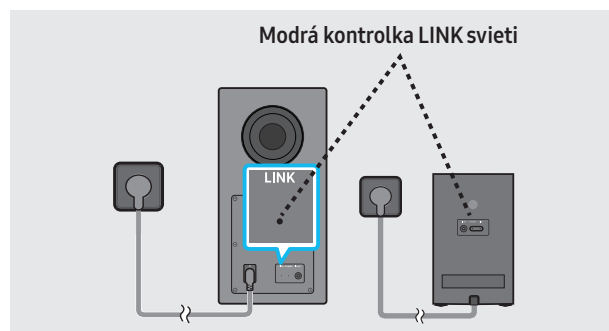



4. Skontrolujte, či kontrolka LED s označením **LINK** svieti namodro (pripojené).

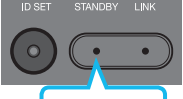

Po nadviazaní prepojenia medzi panelom Soundbar a bezdrôtovým subwooferom a priestorovými reproduktormi kontrolka LINK prestane blikať a zostane svietiť namodro.

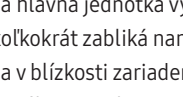
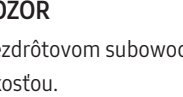
## Kontrolka LED svieti na zadnej strane subwoofera a priestorových reproduktorov

LED	Stav	Popis	Riešenie
<p><b>Basový reproduktor</b></p>  <p><b>Modrá</b></p> <p><b>Priestorové reproduktory</b></p>  <p><b>Modrá</b></p>	Zapnutý	Úspešne pripojené (bežná prevádzka)	-
<p><b>Basový reproduktor</b></p>  <p><b>Modrá</b></p> <p><b>Priestorové reproduktory</b></p>  <p><b>Modrá</b></p>	Blikanie	Obnovovanie pripojenia	Skontrolujte, či je napájací kábel riadne pripojený k hlavnej jednotke zariadenia Soundbar alebo počkajte asi 5 minút. Ak kontrolka stále bliká, skúste subwoofer a priestorové reproduktory pripojiť manuálne. Pozrite si stranu 14.
<p><b>Basový reproduktor</b></p>  <p><b>Červená</b></p> <p><b>Priestorové reproduktory</b></p>  <p><b>Červená</b></p>	Zapnutý	Úsporný režim (s vypnutou hlavnou jednotkou zariadenia Soundbar)	Skontrolujte, či je napájací kábel riadne pripojený k hlavnej jednotke zariadenia Soundbar.
<p><b>Basový reproduktor</b></p>  <p><b>Červená</b></p> <p><b>Priestorové reproduktory</b></p>  <p><b>Červená</b></p>	Zapnutý	Pripojenie zlyhalo	Pripojte sa znovu. Pozrite si pokyny na manuálne pripojenie na strane 14.
<p><b>Basový reproduktor</b></p>  <p><b>Červená a modrá</b></p> <p><b>Priestorové reproduktory</b></p>  <p><b>Červená a modrá</b></p>	Blikanie	Porucha	Vyhľadajte kontaktné údaje servisného strediska spoločnosti Samsung v tomto návode.

### POZNÁMKA

- Ak sa hlavná jednotka vypne, bezdrôtový subwoofer prejde do pohotovostného režimu a indikátor STANDBY režimu na zadnej strane subwoofera najskôr niekoľkokrát zabliká namodro a potom zostane svietiť načerveno.
- Ak sa v blízkosti zariadenia Soundbar používa iné zariadenie, ktoré využíva rovnakú frekvenciu, môže dochádzať k rušeniu a vypadávaní zvuku.
- Maximálna vzdialenosť na prenos bezdrôtového signálu hlavnej jednotky je približne 10 m, môže sa však líšiť v závislosti od prevádzkového prostredia. Ak sa medzi hlavnou jednotkou a bezdrôtovým subwooferom nachádza železobetónová alebo kovová stena, systém nemusí fungovať, pretože kov znemožňuje prechod bezdrôtového signálu.

### ⚠ POZOR





- V bezdrôtovom subwooferi a priestorových reproduktoroch sú vstavané prijímacie antény bezdrôtového signálu. Zariadenie chráňte pred vodou a vlhkosťou.
- Na dosiahnutie optimálneho zvukového zážitku sa uistite, že v blízkosti bezdrôtového subwoofera a priestorových reproduktorov sa nenachádzajú žiadne prekážky.

## Auto EQ



Technológia Samsung **Auto EQ** poskytuje prirodzenejšie a mäkkšie basy kalibráciou nízkej frekvencie zistenej mikrofónom na subwooferi. Nízka frekvencia sa väčšinou vyskytuje z dôvodu veľkosti miestnosti a umiestnenia subwoofera.

- **Uistite sa, že subwoofer sa nachádza vo vzdialenosti minimálne 8 cm od stien, nábytku a iných priechok.**
- Počas ladenia funkcie **Auto EQ** musí byť v miestnosti čo najväčšie ticho.
- Až do skončenia ladenia funkcie **Auto EQ** nepoužívajte žiadne tlačidlá.
- Ladenie funkcie **Auto EQ** trvá približne 2 minúty.
- Počas ladenia funkcie **Auto EQ** z hlavnej jednotky panela Soundbar a zadných reproduktorov nevychádzajú žiadne zvuky.

### Ak funkciu používate prvýkrát

1. Stlačte a podržte tlačidlo  (**Ovládanie zvuku**), kým sa nevyberie možnosť **Auto EQ**.
2. Stlačením tlačidla **Nahor** alebo **Nadol** vyberte položku **Tuning**, potom stlačte tlačidlo .
3. Spustí sa ladenie a zobrazí sa priebeh v percentách.
  - Ak chcete zrušiť ladenie, press stlačte tlačidlo **Nahor**, **Nadol**, **Doľava**, **Doprava** alebo  a potom potvrdte tlačidlom .
  - Ak ladenie zlyhalo, kontrolka LED bude blikať načerveno.
  - Ak je ladenie úspešné, kontrolka LED bliká namodro.

### Ak sa proces ladenia nevykoná

1. Stlačte a podržte tlačidlo  (**Ovládanie zvuku**), kým sa nevyberie možnosť **Auto EQ**.
2. Stlačením tlačidla **Nahor** alebo **Nadol** vyberte položku **Tuning**, potom stlačte tlačidlo .
3. Stlačením tlačidla **Nahor** alebo **Nadol** vyberte jednu z nasledovných možností.
  - **On**: Zapnutie predtým naladených nastavení ekvalizéra.
  - **Off**: Zapnutie predvolených nastavení ekvalizéra.
  - **Tuning**: Opätovné spustenie procesu ladenia.

# 05 PRIPOJENIE K TELEVÍZORU

## Pripojenie k televízoru, ktorý podporuje funkciu HDMI ARC (spätný zvukový kanál)

### ⚠ POZOR

- Keď sú zároveň pripojené kábel HDMI aj optický kábel, signál HDMI sa prijíma prednostne.
- Ak chcete zariadenie Soundbar pripojiť s televízorom prostredníctvom kábla HDMI, zapojte ho do portov s označením ARC. V opačnom prípade sa zvuk z televízora nemusí prehrávať.
- Odporúča sa **High Speed HDMI Cable with Ethernet**.

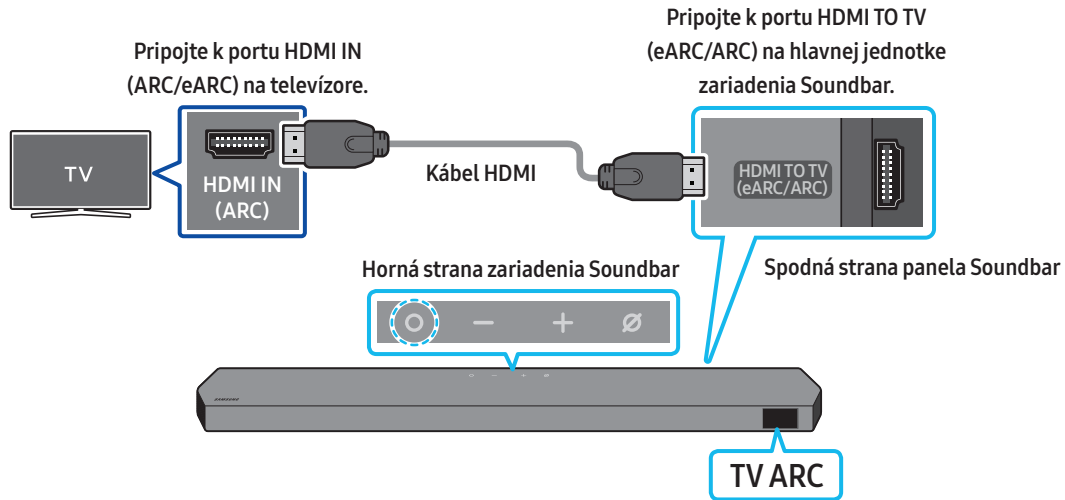

1. Keď sú zariadenie Soundbar a televízor vypnuté, pripojte kábel HDMI tak, ako je znázornené na obrázku.
2. Zapnite zariadenie Soundbar a televízor.
3. Na displeji hlavnej jednotky zariadenia Soundbar sa zobrazí položka „**TV ARC**“ a bude sa prehrávať zvuk z televízora.
  - Ak sa neprehráva zvukový výstup z televízora, stlačením tlačidla **⊙ (Multifunkčné)** na hornej strane zariadenia Soundbar alebo tlačidla **☞ (Zdroj)** na diaľkovom ovládači vyberte režim „**D.IN**“. Na obrazovke sa postupne zobrazia hlásenia „**D.IN**“ a „**TV ARC**“ a zvuk televízora sa zapne.
  - Pri pripájaní TV s podporou funkcie eARC sa na displeji zobrazí hlásenie „**eARC**“ a ozve sa zvuk.
  - Ak sa chcete pripojiť pomocou funkcie eARC, funkcia eARC musí byť zapnutá v ponuke televízora. Podrobnosti o nastavení nájdete v návode na používanie TV.  
(napr. televízor Samsung: Domov (🏠) → Menu → Nastavenia (⚙) → Všetky nastavenia (⚙) → Zvuk → Expert Settings → HDMI-eARC Mode (Auto))
  - Ak sa na displeji hlavnej jednotky zariadenia Soundbar nezobrazí položka „**TV ARC**“, skontrolujte, či je kábel HDMI pripojený ku správному portu.
  - Ak chcete zmeniť hlasitosť zariadenia Soundbar, použite tlačidlá ovládania hlasitosti na diaľkovom ovládaní televízora.

### POZNÁMKA

- Ak k zariadeniu Soundbar pripojíte prostredníctvom kábla HDMI televízor, ktorý podporuje kanál HDMI ARC (spätný zvukový kanál), získate možnosť prenášať údaje digitálneho videa a zvuku bez toho, aby bolo potrebné pripájať ďalší optický kábel.
- Ak je to možné, odporúčame použiť netienený kábel HDMI. Ak použijete tienený kábel HDMI, použite taký, ktorého priemer je menší ako 14 mm.
- Táto funkcia nie je k dispozícii, ak kábel HDMI nepodporuje kanál ARC.
- Ak je zvuk vysielania kódovaný vo formáte Dolby Digital a parameter „Formát digitálneho zvukového výstupu“ na vašom televízore je nastavený na formát PCM, odporúčame zmeniť nastavenie na formát Dolby Digital. Keď nastavenie televízora zmeníte, zvýši sa kvalita zvuku. (V ponuke televízora môžu byť na označenie formátov Dolby Digital a PCM v závislosti od výrobcu použité iné výrazy.)
- Protokoly ARC/eARC podporujú technológiu Dolby Atmos.
- Uistite sa, že obsah podporuje technológiu Dolby Atmos®.



## Pripojenie pomocou optického kábla

### Kontrolný zoznam pred pripojením

- Keď sú zároveň pripojené kábel HDMI aj optický kábel, signál HDMI sa prijíma prednostne.
- Ak sa rozhodnete použiť optický kábel a na portoch sú umiestnené krytky, nezabudnite ich odstrániť.

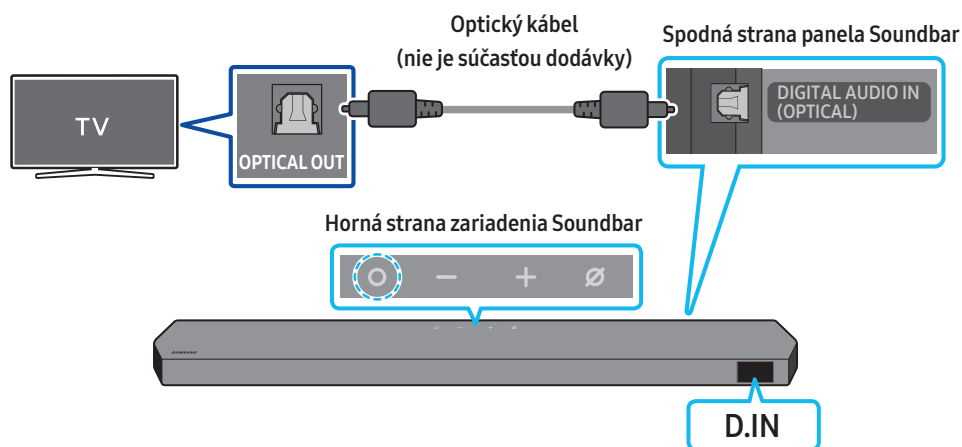

1. Keď sú televízor a zariadenie Soundbar vypnuté, optickým káblom (nie je súčasťou dodávky) prepojte port **DIGITAL AUDIO IN (OPTICAL)** na zariadení Soundbar s portom výstupu **OPTICAL** na televízore tak, ako je znázornené na obrázku.
2. Zapnite zariadenie Soundbar a televízor.
3. Stlačením tlačidla **○ (Multifunkčné)** na hornej strane zariadenia Soundbar alebo tlačidla **⇒ (Zdroj)** na diaľkovom ovládači vyberte režim „**D.IN**“.
4. Zvuk z televízora sa prehráva zo zariadenia Soundbar.

## Pripojenie cez Bluetooth

Keď je prostredníctvom rozhrania Bluetooth pripojený televízor Samsung TV, budete môcť počúvať zvuk stereo bez zbytočných starostí so zapájaním káblov.

- Súčasne možno pripojiť iba jeden televízor Samsung TV.
- Je možné pripojiť televízor Samsung TV, ktorý podporuje rozhranie Bluetooth. Skontrolujte technické údaje televízora.

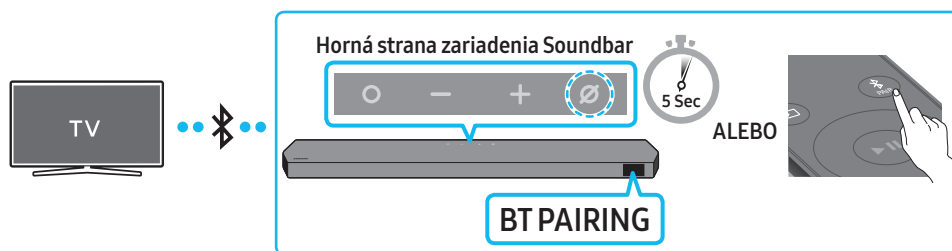

### Prvotné pripojenie

1. Stlačením tlačidla **PAIR** na diaľkovom ovládači zariadenia Soundbar prejdite do režimu „BT PAIRING“.

(ALEBO) a. Stlačte tlačidlo **O** (Multifunkčné) na hornom paneli a potom vyberte možnosť „BT“.

Po niekoľkých sekundách sa nápis „BT“ automaticky zmení na „BT PAIRING“ alebo, ak je prítomný záznam pripojenia, na „BT READY“.

b. Keď sa zobrazí hlásenie „BT READY“, stlačte a podržte tlačidlo **⊘** (Zapnúť/vypnúť mikrofón) na hornom paneli zariadenia Soundbar dlhšie ako 5 sekúnd, kým sa zobrazí hlásenie „BT PAIRING“.

2. Na televízore Samsung TV vyberte režim rozhrania Bluetooth.

(e.g. Domov (🏠) → Menu → Nastavenia (⚙️) → Všetky nastavenia (⚙️) → Zvuk → Výstup zvuku → Zoznam reproduktorov Bluetooth → Soundbar Q\*\*\*B (Bluetooth))

3. Zo zoznamu na obrazovke televízora vyberte možnosť „Soundbar Q\*\*\*B“.

Dostupné zariadenie Soundbar je na televízore v zozname zariadení Bluetooth označené nápisom „Potrebné párovanie“ alebo „Spárované“. Ak chcete prepojiť televízor Samsung TV so zariadením Soundbar, vyberte hlásenie a nadviažte pripojenie.

• Keď je televízor Samsung pripojený, na prednom displeji zariadenia Soundbar sa zobrazuje nápis [Názov TV] → „BT“.

4. Zo zariadenia Soundbar by ste teraz mali počuť zvuk z televízora Samsung TV.

• Po prvom pripojení zariadenia Soundbar k televízoru Samsung TV už môžete na opätovné pripojenie používať režim „BT READY“.

### Ak pripojenie zariadenia zlyhá

- Ak sa v zozname reproduktorov v televízore Samsung už nachádza zariadenie Soundbar (napr. **Soundbar Q\*\*\*B**), odstráňte ho.
- Potom zopakujte kroky 1 až 3.

## Odpojenie zariadenia Soundbar od televízora Samsung TV

Stlačením tlačidla **O** (Multifunkčné) na hornej strane zariadenia Soundbar alebo tlačidla **↔** (Zdroj) na diaľkovom ovládači vyberte iný režim ako režim „BT“.

• Odpojenie chvíľu trvá, pretože televízor Samsung TV musí najprv prijať odpoveď od zariadenia Soundbar.

(Čas potrebný na odpojenie sa môže v závislosti od modelu televízora Samsung TV líšiť.)

### Aký je rozdiel medzi režimami BT READY a BT PAIRING?

- **BT READY:** V tomto režime môžete opätovne pripojiť akýkoľvek televízor Samsung TV alebo mobilné zariadenie, ktoré už bolo pripojené predtým.
- **BT PAIRING:** V tomto režime môžete k zariadeniu Soundbar pripojiť nové zariadenie.

(Na diaľkovom ovládači zariadenia Soundbar stlačte tlačidlo **PAIR** alebo stlačte a podržte tlačidlo **⊘** Zapnúť/vypnúť mikrofón na hornej strane zariadenia Soundbar aspoň 5 sekúnd, kým zariadenie Soundbar neprejde do režimu „BT“.)

## Poznámky k pripojeniu cez rozhranie Bluetooth

- Nové zariadenie, ktoré chcete pripojiť cez komunikačné rozhranie Bluetooth, umiestnite vo vzdialenosti najviac 1 meter.
- Ak sa pri pripájaní zariadenia Bluetooth požaduje kód PIN, zadajte kód 0000 (štyri nuly).
- Zariadenie Soundbar sa automaticky vypne po 18 minútach v režime Pripravené.
- Zariadenie Soundbar nemusí vyhľadávať alebo uskutočňovať pripojenie cez rozhranie Bluetooth správne v nasledujúcich prípadoch:
  - Okolo zariadenia Soundbar je prítomné silné elektrické pole.
  - So zariadením Soundbar sú súčasne spárované aspoň dve zariadenia Bluetooth.
  - Zariadenie Bluetooth je vypnuté, nie je na mieste alebo má poruchu.
- Elektronické zariadenia môžu spôsobovať rádiové rušenie. V blízkosti hlavnej jednotky zariadenia Soundbar sa nesmú nachádzať zariadenia, ktoré vytvárajú elektromagnetické vlny – napríklad mikrovlnné rúry, zariadenia bezdrôtovej siete LAN atď.

# Pripojenie cez Wi-Fi

## Kontrolný zoznam pred pripojením

- Pripojenie Wi-Fi je k dispozícii len na televízore Samsung.
- Skontrolujte, či **bezdrôtový smerovač (Wi-Fi)** je zapnutý a **TV je pripojený k smerovaču**.
- TV a Soundbar musia byť pripojené k rovnakej bezdrôtovej sieti (Wi-Fi).
- Ak bezdrôtový smerovač (Wi-Fi) používa kanál DFS, nebudete môcť vytvoriť pripojenie Wi-Fi medzi TV a zariadením Soundbar. Podrobnosti vám poskytne poskytovateľ internetového pripojenia.
- Keďže ponuky sa môžu líšiť v závislosti od roku výroby, pozrite si návod k TV.
- Ak chcete pripojiť TV k panelu Soundbar cez Wi-Fi, najskôr pripojte Soundbar k bezdrôtovému smerovaču. Podrobnosti o vytvorení pripojenia Wi-Fi nájdete na strane 27.

1. Podrobné informácie o pripojení zariadenia Soundbar cez Wi-Fi nájdete na strane 27, „**Spôsob 2. Pripojenie cez Wi-Fi (bezdrôtovú sieť)**“.

2. Zmeňte zdroj vstupu TV pomocou ponuky Zvuk na Soundbar.

- **Televízory Samsung uvedené na trh v roku 2017 alebo neskôr**

Domov (🏠) → Menu → Nastavenia (⚙️) → Všetky nastavenia (⚙️) → Zvuk → Výstup zvuku → Soundbar Q\*\*\*B (Wi-Fi)

## POZNÁMKA

Pripojenie Wi-Fi Dolby Atmos je k dispozícii v niektorých televízoroch Samsung a niektorých modeloch zariadenia Soundbar.

## Používanie funkcie Q-Symphony

Pri aktívnej funkcii Q-Symphony sa zariadenie Soundbar zosynchronizuje s televízorom Samsung a vďaka prehrávaniu zvuku cez tieto dve zariadenia je možné dosiahnuť efekt priestorového zvuku. Po pripojení zariadenia Soundbar sa v ponuke **Výstup zvuku** televízora zobrazí položka „**TV+Soundbar**“. Potom vyberte príslušnú ponuku.

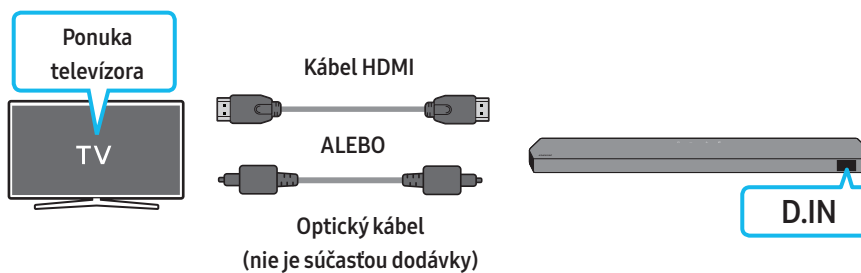

- Príklad ponuky televízora: **TV + [AV] názov série zariadenia Soundbar (HDMI)**



- Príklad ponuky televízora: **TV + [AV] Soundbar – názov série (Wi-Fi)**

### POZNÁMKA

- Funkčnosť závisí od kodeku podporovaného televízorom.
- Táto funkcia je podporovaná, len ak je pripojený kábel HDMI alebo optický kábel (nie je súčasťou dodávky) alebo v prípade pripojenia k Wi-Fi.
- Zobrazená správa sa môže líšiť v závislosti od modelu televízora.
- Uistite sa, že televízor aj zariadenie Soundbar sú pripojené k rovnakému bezdrôtovému smerovaču/frekvencii.
- Táto funkcia je k dispozícii v niektorých televízoroch Samsung TV a niektorých modeloch zariadenia Soundbar.

# Používanie funkcie Spacefit

Poskytuje optimalizovanú kvalitu zvuku analyzovaním priestorov počúvania.

## Spôsob 1. Pripojenie cez zariadenie Soundbar



Ak chcete povoliť túto funkciu, zapnite režim Spacefit sound pomocou diaľkového ovládača zariadenia Soundbar.

() (Sound Control) → „Spacefit sound Off“ →  ( Nahor) → „Spacefit sound On“)

- Táto funkcia je k dispozícii vo všetkých režimoch zvuku.

## Spôsob 2. Pripojenie cez televízor

Ak chcete povoliť túto funkciu, zapnite režim Prispôsobivý zvuk+ v ponuke televízora Samsung.

(Domov () → Menu → Nastavenia () → Všetky nastavenia () → General → Nastavenia inteligentného režimu → Prispôsobivý zvuk+)

- Ak povolíte režim **Prispôsobivý zvuk+** v televízore, režim zvuku v zariadení Soundbar sa automaticky zmení na **Prispôsobivý zvuk+**.

### **POZNÁMKA**

Táto funkcia funguje len po pripojení zariadenia Soundbar k niektorým televízorom Samsung.

# 06 PRIPOJENIE K EXTERNÉMU ZARIADENIU

## Spôsob 1. Pripojenie pomocou kábla HDMI (umožňuje dekódovanie a prehrávanie obsahu použitím technológie Dolby Atmos/DTS:X)

### Kontrolný zoznam pred pripojením

- Ak možnosti zvukového výstupu umožňujú nastavenie sekundárneho zvuku, uistite sa, že je vypnutý.
- Uistite sa, že obsah podporuje technológiu Dolby Atmos®/DTS:X.

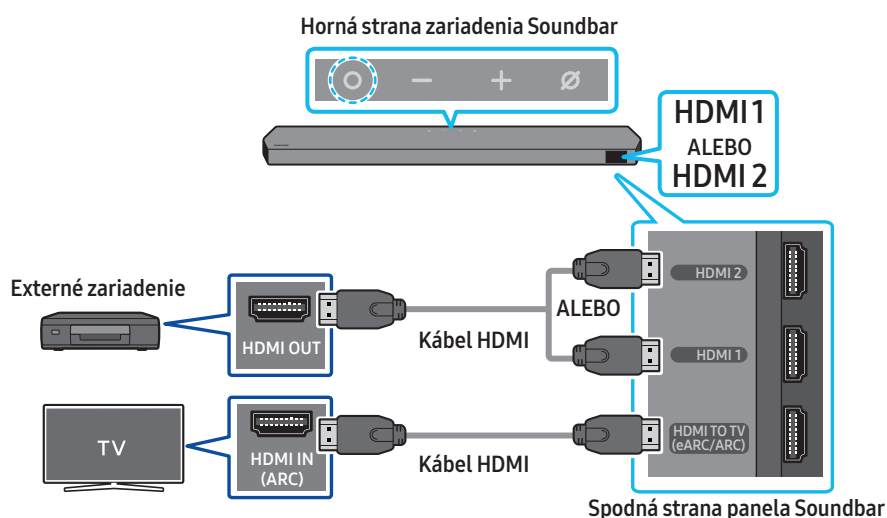

1. Pomocou kábla HDMI prepojte port HDMI OUT na externom zariadení a port **HDMI** na spodnej časti panela Soundbar.
2. Pomocou kábla HDMI prepojte port HDMI IN na TV a port **HDMI TO TV (eARC/ARC)** na spodnej časti panela Soundbar.
3. Zapnite Soundbar, TV a externé zariadenie.
4. Stlačením tlačidla **○ (Multifunkčné)** v hornej časti zariadenia Soundbar alebo tlačidla **⇒ (Zdroj)** na diaľkovom ovládači vyberte režim „HDMI1“ alebo „HDMI 2“.
5. Na paneli Soundbar sa zobrazí informácia, že je aktivovaný režim „HDMI1“ alebo „HDMI 2“, a cez Soundbar sa začne prehrávať zvuk.

### POZNÁMKA

- Keď používate technológiu Dolby Atmos®/DTS:X: Ak je vstupným zdrojom Dolby Atmos®/DTS:X, prečítajte si časť „Špecifikácie výstupu pre rôzne režimy zvukových efektov“ na strane 10
- Po aktivácii technológie Dolby Atmos® sa na prednom displeji zobrazí hlásenie „DOLBY ATMOS“.
- Keď je DTS:X aktivované, na prednom displeji sa zobrazuje „DTS:X“.
- Konfigurácia technológie Dolby Atmos®/DTS:X na prehrávači diskov Blu-Ray alebo inom zariadení  
Otvorte možnosti zvukového výstupu v ponuke nastavení prehrávača diskov Blu-Ray alebo iného zariadenia a uistite sa, že pre dátový tok je vybratá možnosť „Žiadne kódovanie“. Napríklad pre prehrávač diskov Blu-Ray značky Samsung prejdite do Ponuka Domov → Zvuk → Digitálny výstup a následne vyberte možnosť Bitstream (nespracovaný).

### Podporovaná špecifikácia signálu UHD (3840 x 2160p)

Frekvencia snímok (sn./s)	Farebná hĺbka	RGB 4:4:4	YCbCr 4:4:4	YCbCr 4:2:2	YCbCr 4:2:0
< 60	8 bitov	0	0	0	0
	10 bitov	-	-	0	0
	12 bitov	-	-	0	0
120	8 bitov	-	-	-	-
	10 bitov	-	-	-	-

- Podporovaná špecifikácia sa môže líšiť v závislosti od pripojeného externého zariadenia alebo podmienok používania.

## Spôsob 2. Pripojenie pomocou optického kábla

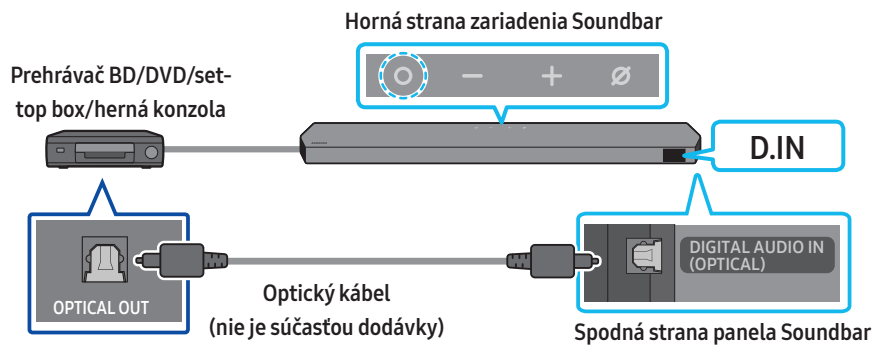

1. Pomocou optického kábla (nie je súčasťou dodávky) prepojte port **DIGITAL AUDIO IN (OPTICAL)** na hlavnej jednotke zariadenia Soundbar a port **OPTICAL OUT** na externom zariadení.
2. Zapnite zariadenie Soundbar a externé zariadenie.
3. Ak chcete vybrať režim „**D.IN**“, stlačte tlačidlo **○ (Multifunkčné)** v hornej časti zariadenia Soundbar alebo tlačidlo **☞ (Zdroj)** na diaľkovom ovládači.
4. Zariadenie Soundbar bude prehrávať zvuk z externého zariadenia.

# 07 PRIPOJENIE K MOBILNÉMU ZARIADENIU

## Spôsob 1. Pripojenie cez rozhranie Bluetooth

Keď je prostredníctvom rozhrania Bluetooth pripojené mobilné zariadenie, budete môcť počúvať zvuk stereo bez zbytočných starostí so zapájaním káblov.

- Ak pripojíte spárované zariadenie s rozhraním Bluetooth k vypnutému zariadeniu Soundbar, zariadenie Soundbar sa automaticky zapne.



### Prvotné pripojenie

- Pri pripájaní nového zariadenia cez rozhranie Bluetooth umiestnite toto zariadenie vo vzdialenosti najviac 1 meter od zariadenia Soundbar.

1. Stlačením tlačidla **PAIR** na diaľkovom ovládači zariadenia Soundbar prejdite do režimu „BT PAIRING“.

(ALEBO) a. Stlačte tlačidlo **O** (Multifunkčné) na hornom paneli a potom vyberte možnosť „BT“.

Po niekoľkých sekundách sa nápis „BT“ automaticky zmení na „BT PAIRING“ alebo, ak je prítomný záznam pripojenia, na „BT READY“.

b. Keď sa zobrazí hlásenie „BT READY“, stlačte a podržte tlačidlo **Ø** (Zapnúť/vypnúť mikrofón) na hornom paneli zariadenia Soundbar dlhšie ako 5 sekúnd, kým sa zobrazí hlásenie „BT PAIRING“.

2. V zariadení vyberte zo zobrazeného zoznamu položku „Soundbar Q\*\*\*B“.

- Keď je zariadenie Soundbar pripojené k mobilnému zariadeniu, na prednom displeji sa zobrazuje nápis [Názov mobilného zariadenia] → „BT“.

3. Prehrajte hudobné súbory zo zariadenia pripojeného cez rozhranie Bluetooth prostredníctvom zariadenia Soundbar.

- Po prvom pripojení zariadenia Soundbar k mobilnému zariadeniu už môžete na opätovné pripojenie používať režim „BT READY“.

### Ak pripojenie zariadenia zlyhá

- Ak sa v zozname reproduktorov v mobilnom zariadení už nachádza zariadenie Soundbar (napr. „Soundbar Q\*\*\*B“), odstráňte ho.
- Zopakujte kroky 1 a 2.

### Aký je rozdiel medzi režimami BT READY a BT PAIRING?

- **BT READY:** V tomto režime môžete opätovne pripojiť akýkoľvek televízor Samsung TV alebo mobilné zariadenie, ktoré už bolo pripojené predtým.
- **BT PAIRING:** V tomto režime môžete k zariadeniu Soundbar pripojiť nové zariadenie.  
(Na diaľkovom ovládači zariadenia Soundbar stlačte tlačidlo **PAIR** alebo stlačte a podržte tlačidlo **Ø** Zapnúť/vypnúť mikrofón na hornej strane zariadenia Soundbar aspoň 5 sekúnd, kým zariadenie Soundbar neprejde do režimu „BT“.)

### Poznámky k pripojeniu cez rozhranie Bluetooth

- Nové zariadenie, ktoré chcete pripojiť cez komunikačné rozhranie Bluetooth, umiestnite vo vzdialenosti najviac 1 meter.
- Ak sa pri pripájaní zariadenia Bluetooth požaduje kód PIN, zadajte kód 0000 (štyri nuly).
- Zariadenie Soundbar sa automaticky vypne po 18 minútach v režime Pripravené.
- Zariadenie Soundbar nemusí vyhľadávať alebo uskutočňovať pripojenie cez rozhranie Bluetooth správne v nasledujúcich prípadoch:
  - Okolo zariadenia Soundbar je prítomné silné elektrické pole.
  - So zariadením Soundbar sú súčasne spárované aspoň dve zariadenia Bluetooth.
  - Zariadenie Bluetooth je vypnuté, nie je na mieste alebo má poruchu.
- Elektronické zariadenia môžu spôsobovať rádiové rušenie. V blízkosti hlavnej jednotky zariadenia Soundbar sa nesmú nachádzať zariadenia, ktoré vytvárajú elektromagnetické vlny – napríklad mikrovlnné rúry, zariadenia bezdrôtovej siete LAN atď.
- Soundbar podporuje dáta SBC (44,1 kHz, 48 kHz).
- Pripájajte sa iba k zariadeniu Bluetooth, ktoré podporuje funkciu A2DP (AV).
- Soundbar sa nedá pripojiť k zariadeniu Bluetooth, ktoré podporuje iba funkciu HF (Hands Free).
- Keď pripájate Soundbar k zariadeniu Bluetooth, umiestnite ich čo najbližšie k sebe.
- Čím sú zariadenia Soundbar a Bluetooth ďalej od seba, tým nižšia bude kvalita zvuku.  
Keď sú zariadenia mimo účinného dosahu, môže sa spojenie Bluetooth prerušiť.
- V oblastiach so slabým príjmom nemusí pripojenie Bluetooth fungovať podľa očakávania.



- Na zariadení Bluetooth môže dôjsť k šumu alebo poruchám za nasledujúcich podmienok:
  - Pri kontakte tela s prijímačom/vysielačom signálu na zariadení Bluetooth alebo zariadení Soundbar
  - V rohoch alebo v blízkosti prekážok, ako je napríklad stena alebo priečka, kde môže dochádzať k zmenám elektrického poľa.
  - Pri vystavení rádiovému rušeniu inými produktmi, ktoré fungujú v rovnakých frekvenčných rozsahoch, ako sú napríklad lekárske zariadenia, mikrovlnné rúry a bezdrôtové zariadenia LAN.
  - Aj prekážky, ako sú dvere a steny, môžu mať vplyv na kvalitu zvuku, aj keď sú zariadenia v účinnom dosahu.
- Počas používania možnosti Bluetooth nie je možné zariadenie Soundbar spárovať s inými zariadeniami Bluetooth.
- Toto bezdrôtové zariadenie môže počas prevádzky spôsobovať elektrické rušenie.

### **Odpojenie zariadenia Bluetooth od zariadenia Soundbar**

Zariadenie Bluetooth je možné odpojiť od zariadenia Soundbar. Pokyny nájdete v návode na používanie zariadenia Bluetooth.

- Soundbar sa odpojí.
- Keď je Soundbar odpojený od zariadenia Bluetooth, na prednom displeji zariadenia Soundbar sa zobrazuje nápis „BT DISCONNECTED“.

### **Odpojenie zariadenia Soundbar od zariadenia Bluetooth**

Stlačením tlačidla **○ (Multifunkčné)** v hornej časti zariadenia Soundbar alebo tlačidla **⇒ (Zdroj)** na diaľkovom ovládači prepnete na iný režim ako „BT“.

- Odpojenie chvíľu trvá, pretože zariadenie Bluetooth musí najprv prijať odpoveď od zariadenia Soundbar. (Čas potrebný na odpojenie sa môže líšiť v závislosti od zariadenia Bluetooth.)
- Keď je Soundbar odpojený od zariadenia Bluetooth, na prednom displeji zariadenia Soundbar sa zobrazuje nápis „BT DISCONNECTED“.

## Spôsob 2. Pripojenie cez Wi-Fi (bezdrôtová sieť)

Ak chcete pripojiť zariadenie Soundbar k mobilnému zariadeniu prostredníctvom bezdrôtovej siete (Wi-Fi), vyžaduje sa aplikácia **SmartThings**.

### Prvotné pripojenie

1. Na mobilnom zariadení (smartfóne alebo tablete) nainštalujte a spustíte aplikáciu **SmartThings**.
2. V aplikácii pridajte zariadenie Soundbar podľa pokynov na obrazovke.
  - Na niektorých zariadeniach sa kontextové okno (druhá snímka nižšie) nemusí zobraziť. Ak sa kontextové okno nezobrazí, stlačte ikonu „+“ na obrazovke **Home**. Zariadenie Soundbar sa pridá do aplikácie.
  - Obrázok nižšie sa môže líšiť v závislosti od verzie aplikácie.

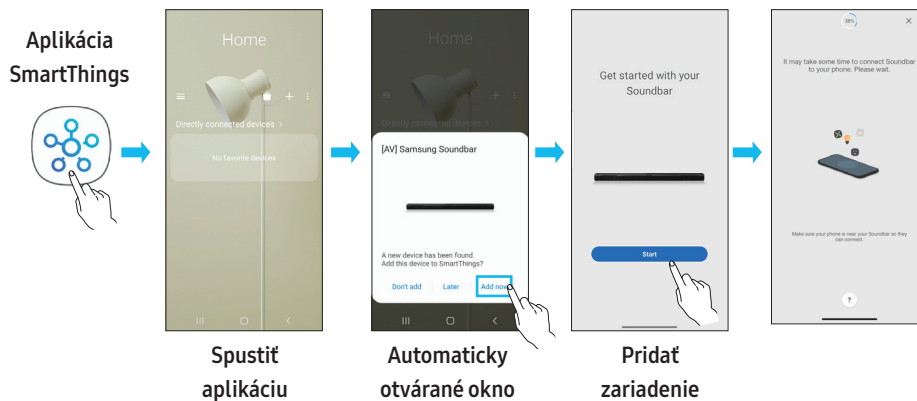

## Používanie funkcie Tap Sound

Keď na zariadenie Soundbar ťuknete mobilným zariadením, obsah z mobilného zariadenia sa prehrá prostredníctvom zariadenia Soundbar.

- V závislosti od mobilného zariadenia táto funkcia nemusí byť podporovaná.
- Táto funkcia je kompatibilná len s mobilnými zariadeniami Samsung so systémom Android 8.1 alebo novším.

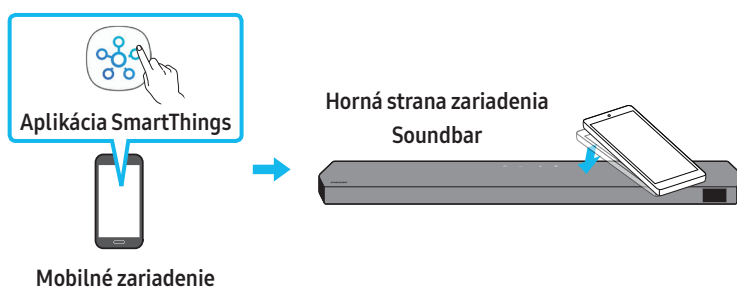

1. Zapnite funkciu **Tap Sound** na mobilnom zariadení.
  - Podrobnosti o postupe zapnutia tejto funkcie nájdete v časti „**Nastavenie funkcie Tap Sound**“ nižšie.
2. Ťuknite mobilným zariadením na zariadenie Soundbar. V zobrazenom okne so správou vyberte položku „**Start now**“.  
Vytvorí sa pripojenie medzi mobilným zariadením a zariadením Soundbar prostredníctvom rozhrania Bluetooth.
3. Prehrajte obsah z mobilného zariadenia prostredníctvom zariadenia Soundbar.
  - Táto funkcia pripojí mobilné zariadenie k zariadeniu Soundbar prostredníctvom rozhrania Bluetooth na základe detekcie vibrácií, ktoré vzniknú, keď sa mobilné zariadenie dotkne zariadenia Soundbar.
  - Dajte pozor, aby ste mobilným zariadením neťukli na ostrý roh zariadenia Soundbar. Zariadenie Soundbar alebo mobilné zariadenie by sa mohlo poškriabať alebo poškodiť.
  - Odporúča sa, aby mobilné zariadenie bolo vložené v obale. Zľahka ťuknite na širokú plochu v hornej časti zariadenia Soundbar, pričom nepoužívajte nadmernú silu.
  - Aby ste mohli používať túto funkciu, aktualizujte aplikáciu **SmartThings** na najnovšiu verziu.  
V závislosti od verzie aplikácie nemusí byť táto funkcia podporovaná.

### Nastavenie funkcie Tap Sound

Pomocou aplikácie **SmartThings** zapnite funkciu **Tap View, Tap Sound**.

1. Na mobilnom zariadení spustíte aplikáciu **SmartThings**.
2. Vyberte položky (☰ → ⚙) na obrazovke aplikácie **SmartThings** zobrazenej na mobilnom zariadení.
3. Nastavte položku „**Tap View, Tap Sound**“ na možnosť Zapnuté, aby táto funkcia fungovala, keď sa k zariadeniu Soundbar priblíži mobilné zariadenie.  
Funkcia je zapnutá.

### **POZNÁMKA**

- Keď je mobilné zariadenie v režime úspory energie, funkcia **Tap Sound** nefunguje.
- Funkcia **Tap Sound** nemusí fungovať, ak sa v blízkosti zariadenia Soundbar nachádzajú zariadenia spôsobujúce rádiové rušenie, napríklad elektrické zariadenia. Zabezpečte, aby sa zariadenia, ktoré môžu spôsobovať rádiové rušenie, nachádzali v dostatočnej vzdialenosti od zariadenia Soundbar.

## 08 PRIPOJENIE CEZ APPLE AIRPLAY 2

- Táto funkcia nemusí byť v niektorých krajinách k dispozícii.
- Toto zariadenie Samsung Soundbar podporuje technológiu AirPlay 2 a vyžaduje systém iOS 11.4 alebo novší.

Vďaka technológii AirPlay 2 môžete streamovať hudbu, podcasty a ďalší zvukový obsah zo zariadení Apple do zariadenia Samsung Soundbar.

- Uistite sa, že zariadenie Soundbar je zapnuté a pripojené k rovnakej sieti Wi-Fi ako zariadenie Apple.
- V aplikácii s podporou technológie AirPlay alebo v centre ovládania v zariadení iPhone, iPad alebo Mac vyberte položku .
- V zozname zariadení, ktoré sú dostupné na prehrávanie aktuálneho zvuku, vyberte zariadenie Soundbar.

# 09 MONTÁŽ NÁSTENNÉHO DRŽIAKA

## Upozornenia k montáži

- Na upevnenie používajte iba zvislé steny.
- Nemontujte ho na miestach s vysokou teplotou alebo vlhkosťou.
- Skontrolujte, či je stena dost' pevná na udržanie hmotnosti výrobku. Ak nie, stenu spevnite alebo vyberte iné miesto na montáž.
- Zakúpte a použite upevňovacie skrutky alebo ukotvenia vhodné pre daný typ steny (sadrokartón, kov, drevo atď.). Ak je to možné, upevnite podporné skrutky do podpornej konštrukcie steny.
- Zakúpte si skrutky na montáž na stenu podľa typu a hrúbky steny, na ktorú chcete zariadenie Soundbar upevniť.
  - Priemer: M5
  - Dĺžka: Odporúča sa aspoň 35 milimetrov.
- Pripojte káble od externých zariadení k jednotke ešte pred samotnou montážou zariadenia Soundbar na stenu.
- Zariadenie pred montážou vypnite a odpojte. V opačnom prípade hrozí zásah elektrickým prúdom.

## Súčasti nástennej montáže

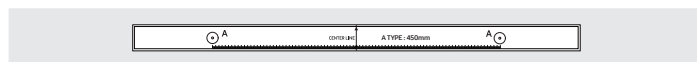

Inštalčná pomôcka na montáž na stenu

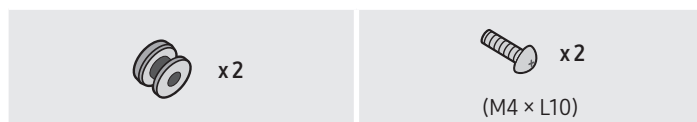

Skrutka držiaka

Skrutka



Konzola nástenného držiaka

1. Na povrch steny sa umiestni **inštalčná pomôcka na montáž na stenu**.
  - **Inštalčná pomôcka na montáž na stenu** musí byť umiestnená vodorovne.
  - Ak je televízor pripevnený na stene, Soundbar nainštalujte najmenej 5 cm pod televízor.

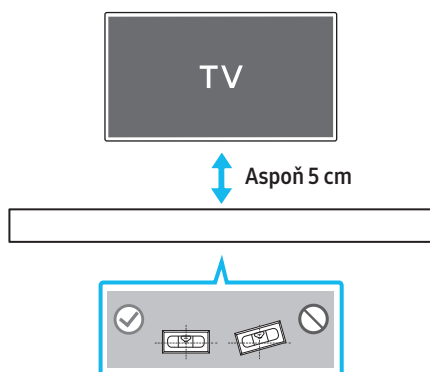

2. Zarovnajzte **stredovú čiaru inštalčnej pomôcky na montáž na stenu** so stredom televízora (ak Soundbar upevňujete pod televízor) a potom upevnite **inštalčnú pomôcku na montáž na stenu** k stene pomocou pásky.
  - Ak zariadenie nainštalujete pod TV, umiestnite **stredovú čiaru** do stredy inštalčnej plochy.

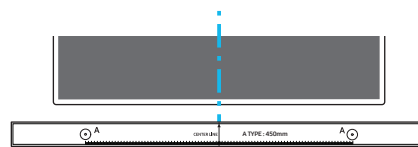

Stredovú čiaru

3. Zatláčte hrot pera alebo zastrúhaný hrot ceruzky cez stred obrázkov s označením **TYP A** na oboch koncoch inštalčnej pomôcky, čím označíte otvory na montážne skrutky. Potom demontujte **inštalčnú pomôcku na montáž na stenu**.

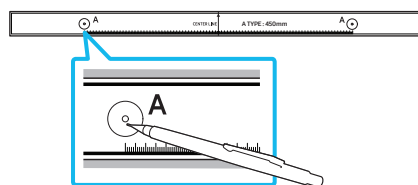

4. Pomocou vrtáka vhodnej veľkosti vyvrtajte do steny otvor v mieste každej značky.
  - Ak značky nezodpovedajú polohám výstupkov, pred vložením montážnych skrutiek vložte do otvorov vhodné kotvy alebo hmoždinky. Ak používate kotvy alebo hmoždinky, uistite sa, že vyvrtané otvory sú dostatočne veľké pre dané kotvy alebo hmoždinky.
5. Zatláčte skrutku (nie je súčasťou dodávky) cez **skrutku držiaka** a potom pevne zaskrutkujte každú skrutku do otvoru montážnej skrutky.

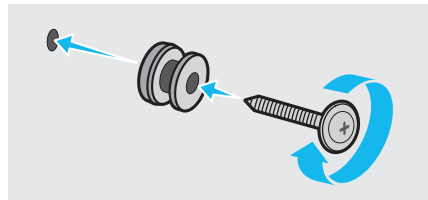

6. Namontujte **2 držiaky konzoly na stenu** so správnou orientáciou na spodnú stranu zariadenia Soundbar pomocou **2 skrutiek**.

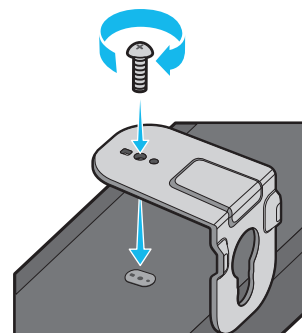

- Pri montáži sa uistite, že diely **držiakov konzoly na stenu** určené na zavesenie sú umiestnené za zadnou stranou zariadenia Soundbar.

Zadná strana zariadenia Soundbar



Pravý koniec zariadenia Soundbar

7. Soundbar s pripevnenými **držiakmi konzoly na stenu** nainštalujte tak, že **držiaky konzoly na stenu** zaveste na **skrutky držiaka** na stene.

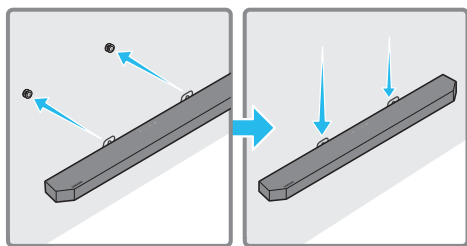

8. Posuňte Soundbar nadol podľa znázornenia nižšie tak, aby **držiaky konzoly na stenu** pevne spočívali na **skrutkách držiaka**.
- Zasuňte **skrutky držiaka** do širokej (spodnej) časti **držiakov konzoly na stenu** a potom spustíte **držiaky konzoly na stenu** nadol tak, aby **držiaky konzoly na stenu** pevne spočívali na **skrutkách držiaka**.

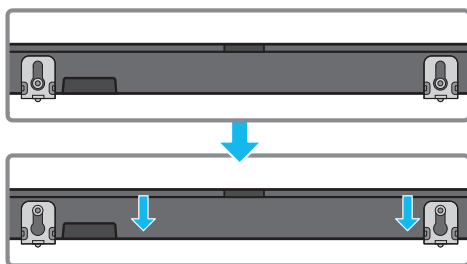

## Montáž priestorových reproduktorov na stenu

Priestorové reproduktory je možné namontovať na stenu pomocou nástenných držiakov, ktoré je možné zakúpiť zvlášť. Nástenné držiaky nepredáva spoločnosť Samsung Electronics.

### Poznámky pre montáž priestorových reproduktorov na stenu

- Konzoly umožňujúce upevnenie priestorového reproduktora na stenu musia mať nosnosť vyššiu ako 8,0 kg.
- Veľkosť otvoru: Závitová vložka 1/4 - 20 UNC (M6)
  - Štandardná skrutka:  $\varnothing$  6,35 mm, stúpanie 1,27 mm
  - Dĺžka: 18 mm
  - Množstvo: Ľavý 1 ks / pravý 1 ks

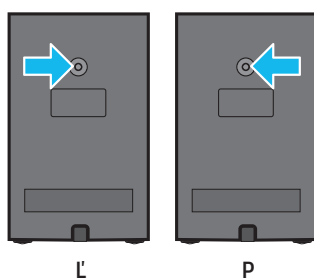

- Pred montážou nástenných držiakov sa uistite, že stena je dostatočne silná. Ak stena nie je dostatočne pevná, pred montážou konzol na upevnenie na stenu a reproduktorov zabezpečte jej spevnenie.
- Spoločnosť Samsung nezodpovedá za akékoľvek poškodenie výrobku v dôsledku nevhodnej montáže produktu.
- Dajte pozor, aby ste reproduktory nenamontovali otočené nabok alebo prevrátené.

# 10 INŠTALÁCIA ZARIADENIA SOUNDBAR PRED TELEVÍZOROM

## Súčasť

 x 4

Gumová päťka

Pri inštalácii pripevnite **gumené päťky** na spodnú stranu zariadenia Soundbar a umiestnite ho na svoje miesto nad stojanom televízora. Dbajte na to, aby ste **gumené nožičky** pripojili tak, aby ich nebolo spod okraja stojana TV vidno. Pozrite si obrázok zobrazený nižšie.

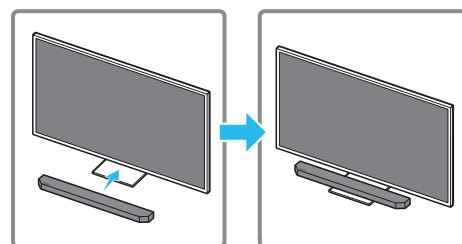
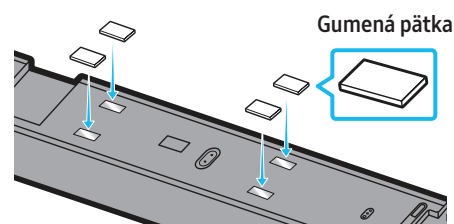

Zariadenie Soundbar umiestnite na stojan televízora.

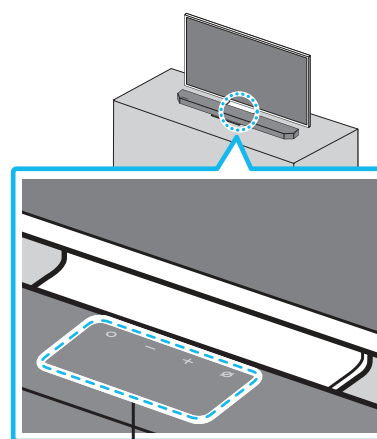

Mikrofóny

Podľa znázornenia na obrázku zarovnajte stred zariadenia Soundbar so stredom televízora a zariadenie Soundbar opatrne umiestnite na stojan televízora.

Teraz umiestnite mikrofóny na prednú stranu stojana, aby nerušili rozpoznávanie hlasu.

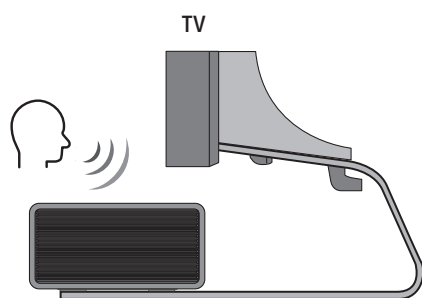

Pravý koniec zariadenia Soundbar

#### POZNÁMKA

- Dbajte na to, aby bolo zariadenie Soundbar umiestnené na rovnom a pevnom povrchu.
- Nedostatočná vzdialenosť od televízora môže spôsobiť akustické problémy a problémy s rozpoznávaním hlasu.
- Obrázok vyššie sa líši v závislosti od príslušného modelu.

## 11 AKTUALIZÁCIA SOFTVÉRU

### Automatická aktualizácia

Keď je zariadenie Soundbar pripojené k internetu, aktualizácie softvéru prebiehajú automaticky aj v čase, keď je zariadenie Soundbar vypnuté.

- Ak chcete využiť funkciu Automatická aktualizácia, je potrebné pripojiť zariadenie Soundbar k internetu.

Pripojenie zariadenia Soundbar k sieti Wi-Fi sa ukončí, ak sa odpojí napájací kábel alebo sa preruší dodávka elektrickej energie. Ak sa preruší dodávka elektrickej energie, po jej obnovení alebo po opätovnom pripojení napájacieho kábla zapnite zariadenie Soundbar a opäť ho pripojte k internetu.

### Aktualizácia prostredníctvom jednotky USB

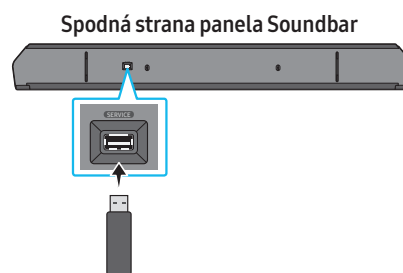

Spoločnosť Samsung môže v budúcnosti poskytnúť aktualizácie k firmvéru systému zariadenia Soundbar.

Keď bude aktualizácia k dispozícii, zariadenie Soundbar môžete aktualizovať zapojením jednotky USB, ktorá obsahuje aktualizáciu firmvéru, do portu **SERVICE** na zariadení Soundbar.

1. Prejdite na webovú lokalitu spoločnosti Samsung ([www.samsung.com](http://www.samsung.com)) → vyhľadajte názov modelu v ponuke podpory pre zákazníkov.
  - Ďalšie informácie o aktualizácii nájdete v Sprievodcovi aktualizáciami.
2. Prevezmite súbor s aktualizáciou (typ USB).
3. Rozbaľte súbor a vytvorte priečinok s názvom súboru.
4. Vytvorený priečinok uložte na USB a potom ho pripojte k zariadeniu Soundbar.
5. Zapnite zariadenie Soundbar. Potom sa výrobok do 3 minút aktualizuje a zobrazí sa hlásenie „**UPDATE**“.
  - Počas aktualizácie zariadenie nevypínajte ani nevyberajte USB.
  - Ak sa na displeji nezobrazí hlásenie „**UPDATE**“, odpojte napájací kábel od zariadenia Soundbar a potom ho znova pripojte.
  - Keď je nainštalovaná najnovšia verzia, nevykoná sa žiadna aktualizácia.
  - V závislosti od typu USB nemusí byť aktualizácia podporovaná.